



B BETA FENCE



Mobilt Stängsel

Mobila avspärrningssystem

Produktöversikt Januari 2011

Innehåll

• Användningsområden	3
• Betafence kvalitet & service	4
• Tempofor F serie	5
• Tempofor B serie	10
• Tempofor C serie	12
• Tempofor T serie	22
• Tillbehör	26
• Stöd	26
• Grindar/tillträde	28
• Säkerhet	29
• Stabilitet	30
• Insynsskydd	31
• Namnskylt med digitaltryck	32
• Transportsystem	34
• Betongfundament "New Jersey"	40
• Förpackningsenheter	41

Många användningsområden

Byggarbetsplatser



Trafik & industri



Mässor & evenemang

sport

Tempofor F: varför?



Stark stålram med 360° svetsade förgalvaniserade stålrör



Varje ståltråd är individuellt svetsad på ramen: totalt 76 st svetspunkter



24 tim. leverans med Betafence eller individuella återförsäljarskyltar.

Tempofor F serie



F1

- Höjd = 1200mm
- Lämplig för vägarbete & trafikreglering

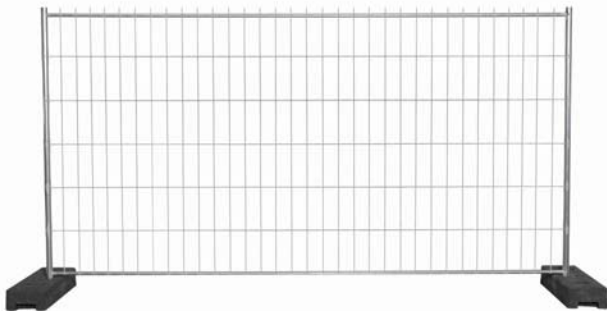

F2 / F2 MEDIUM / F2 SUPER

- Mest använda panelen för byggplatser & events
- F2 MEDIUM : lättare rör och ståltrådar
- F2 SUPER: Förstärkta rör & ståltrådar för intensiv användning.



F3

- Extra horisontellt rör för ökad stabilitet och styrka
- Lämplig för uthyrning

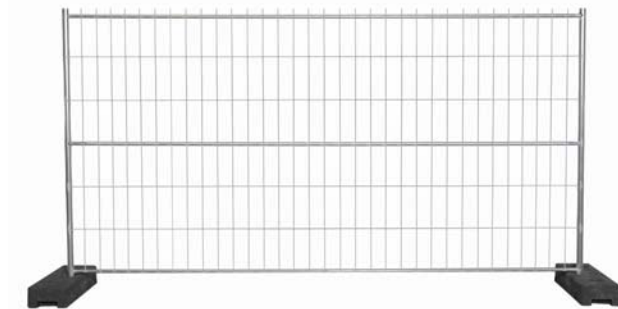

F2 Secure & F3 Maximum

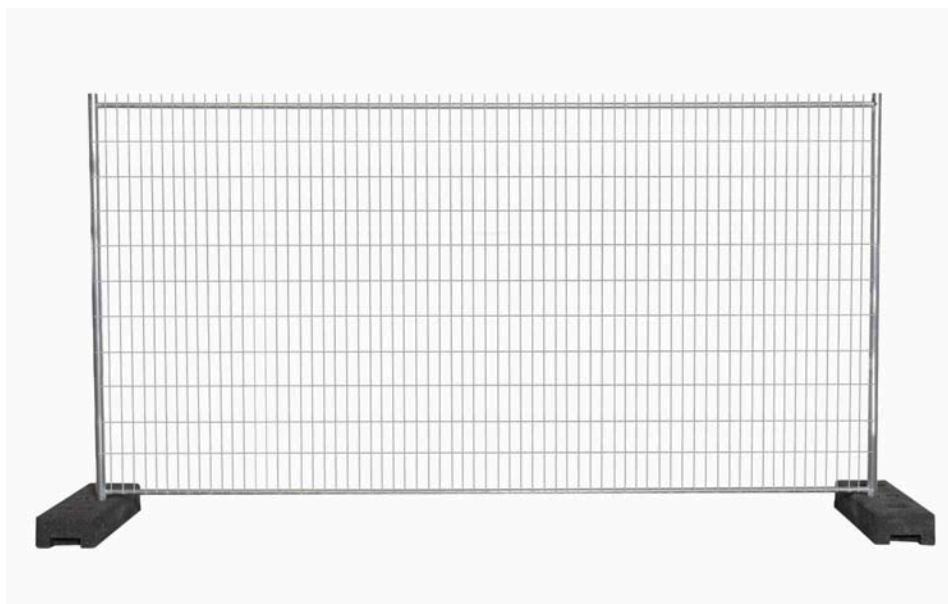

F2 Secure

- Antiklättringspanel
- Rör identiska med F2
- Maskstorlek 30x150mm

F3 Maxi

- Höjd 2,45m
- Rör identiska med F2
- Maskstorlek 50x300mm
- Varmgalv. utförande
- Inkl. säkerhetsskarvklämma



Tempofor F serie: grindar



F1 Installation med standard vridled



F2 Ring och/eller hjul för att göra en grind av vilken standard panel som helst



F3

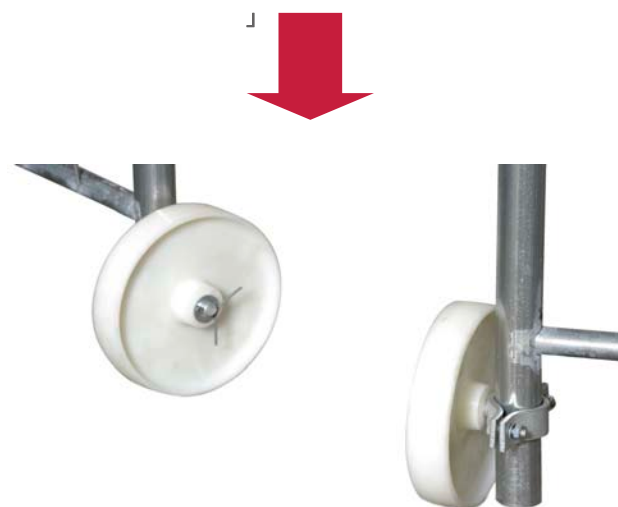

Tempofor F serie: förbindningssystem



Ögla = standardutförande

- Fixering med skruv och mutter
- Finns till F1, F2 & F3



Bygel

Finns till F2 & F3



Hake och ögla

Finns till F2 & F3



Standard skarvklamma

- Standard till F2 SUPER
- Passar alla F-paneler
- Finns även i säkerhetsutförande

F serie - teknisk data

Typ	SAP nr.	Beskrivning	Mått	Maskstorlek	Tråddiameter		Vikt
			LxH		LxH	hor.	
F1	7001372	standardpanel	3454* X 1200	100x300	4	3,5	13,1
	7001710	Utjämningspanel	2200 X 1200	100x300	4	3,5	9,6
	7001398	Grind	1200 X 1200	100x300	4	3,5	7,4
F2	7025455	standardpanel	3454* X 2000	100x300	4	3,5	17
	7001389	Utjämningspanel	2200 X 2000	100x300	4	3,5	14,2
	7001391	Grind	1200 X 2000	100x300	4	3,5	10,5
F2 MEDIUM	7034150	Standardpanel	3454* X 2000	100x300	3	3	14,5
F2 SUPER	7001386	Standardpanel	3454* X 2000	100x300	4,5	4	23
F2 SECURE	7024448	antiklätringspanel	3454* X 2000	30x150	4	3,5	26,1
F3	7026988	Standardpanel	3454* X 2000	100x300	4	3,5	21,2
	7001376	Utjämningspanel	2200 X 2000	100x300	4	3,5	15,5
	7004020	Grind	1200 X 2000	100x300	4	3,5	10,5
F3 MAXI	7034149	2,45m hög panel	3454* X 2450	50x300	4	3,5	35,2

Tempofor B-serie



Standard B2

- Förgalvaniserad stålram med profilerad och lackerad stålplåt.
- Finns i flera färgkombinationer: vit, blå, röd, gul
- Andra RAL kulörer på begäran
- Passar ihop med standard F-paneler och standard tillbehör
- Stag är obligatoriskt tillbehör med B2 paneler.
- Finns också som halvtäckt panel (B3) och panel med höjd 1m (B1)

Tempofor B-serie: stabilitet & installation



3 installationmetoder:

- Med standardstag som fixeras m.h.a. marksprint
- Med standardstag som fästs i betong.

- Med det nya trekantsstaget som fixeras m.h.a motvikter i form av standardfot.

Tempofor C serie för publik och event



C1

- Ideal för ledning av folksamlingar
- Med överkant av rör för ledning och handstöd för människor.

C2

- Stark ram med vertikala rör som fyllnad (19 st) för styrning av publik eller gångtrafikanter.
- Självlåsand "anti-lyft" sammankopplings-system

C2 MEDIUM

- C2 medium: Lättare och enklare utförande av C2

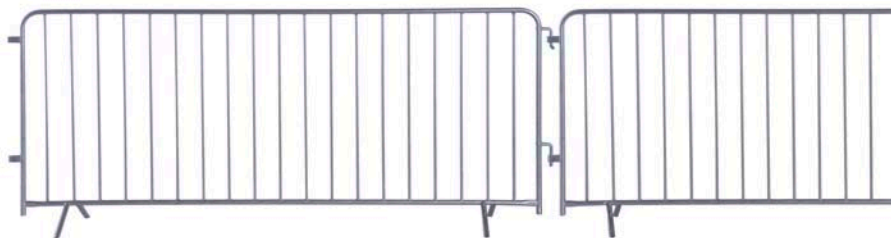
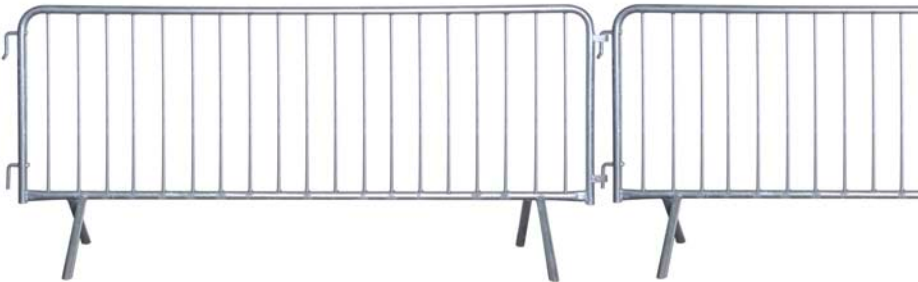

Tempofor C 2 – Nordic

Med RA 2 reflexfolie. Finns i 3 olika versioner:

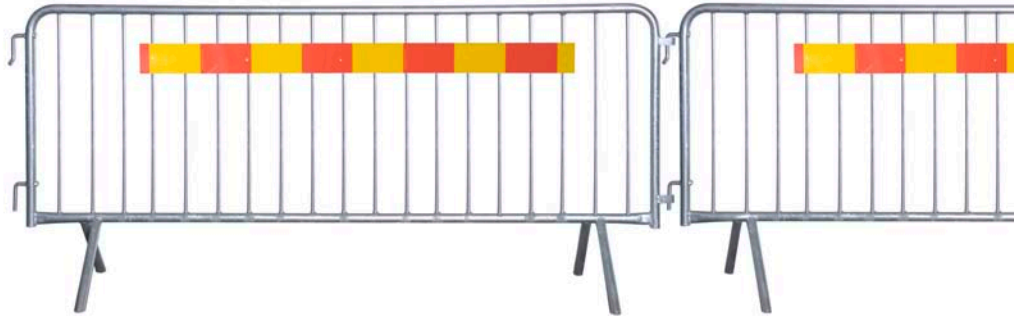

C 2 standard med vinklad fot

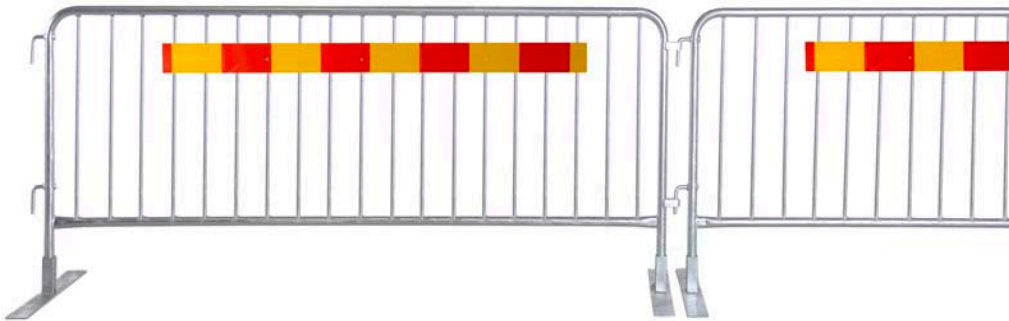

C 2 standard med platt fot

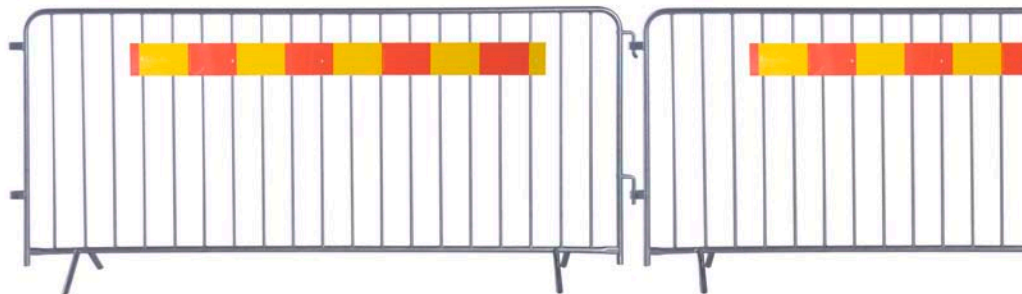

C 2 light med vinklad fot

NYHET: C2 Cyclosecure



Lämplig och effektiv vid cykeltävlingar

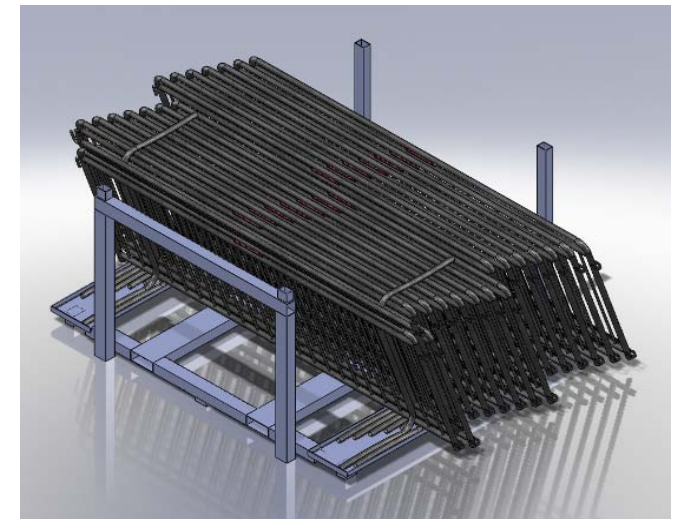
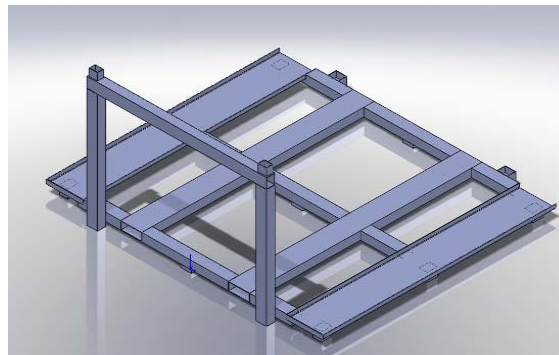

Speciellt transportsystem för C 2 Cyclosecure

C2 Cyclosecure: Teknisk specifikation

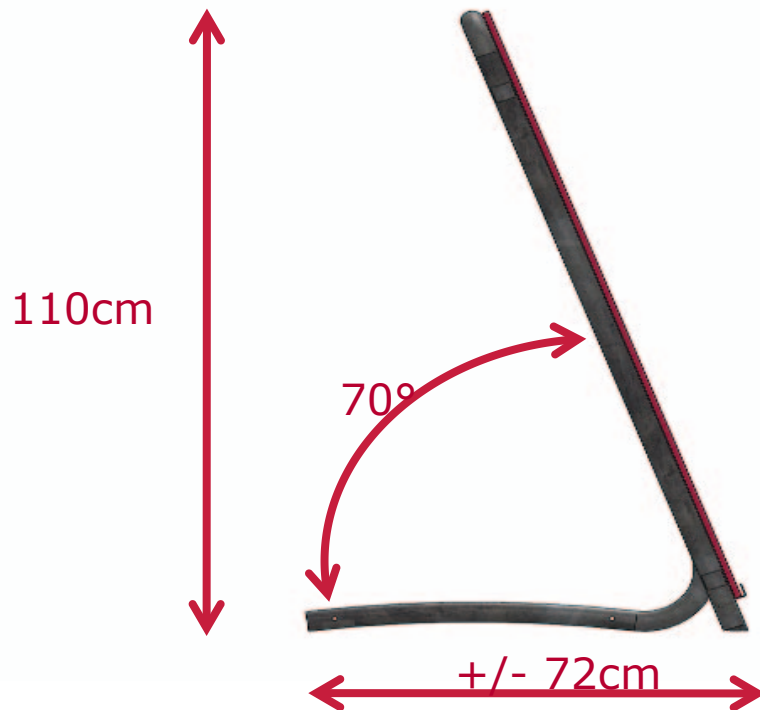

- Hake/ögla förbindning
- 32,5 kg
- 300x110 cm
- SAP 7038274



Produktfördelar C2 Cyclosecure

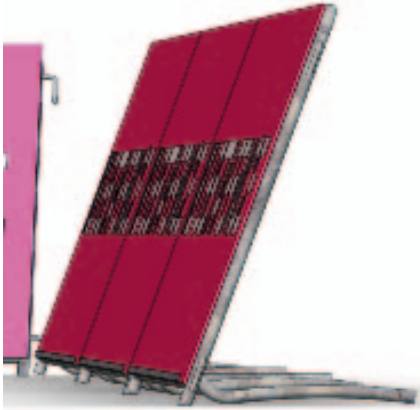

- Snabb installation, 3m längd
- Ingen snubbelrisk för cyklister eller publik.

Baksida av panel
→ Säkert avstånd mellan cyklister och publik

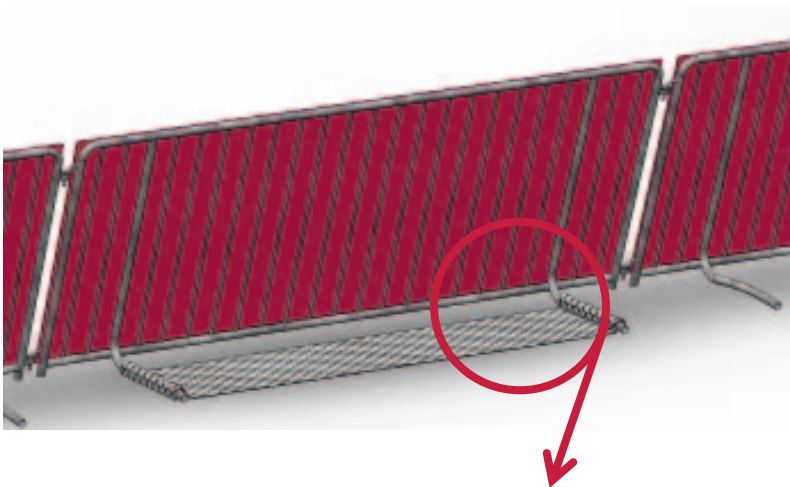

Ökad stabilitet genom att använda stabiliseringsplatta (tillbehör)

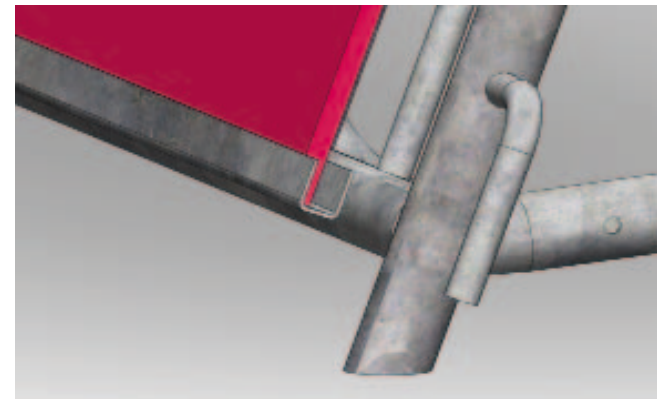

- U-profil for reklam skyltar
- Mer synlig

C – serie

- **C3 / C3 Medium: polis/kravallpanel**

- Polis/kravall panel för högre säkerhet vid events
- Ihopfällbar



Transportställ för
C 3 medium



Transportställ för C 3

C – serie

C4: Kraftig scenpanel

- För publikkontroll framför scener
- Ihopfällbar



Transportställ för C 4

C - serie

C5: Mobilt publikentrésystem

- För effektiv entrékontroll vid olika events

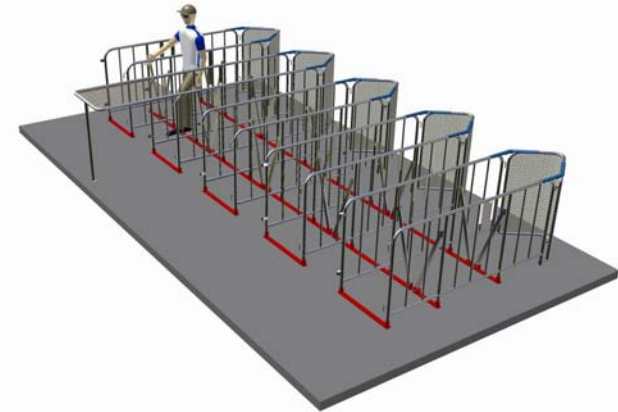

C - serie

1 panel = 3 olika produkter/ applikationer – alla fötter med skruv

**1.
Som C 2 panel**

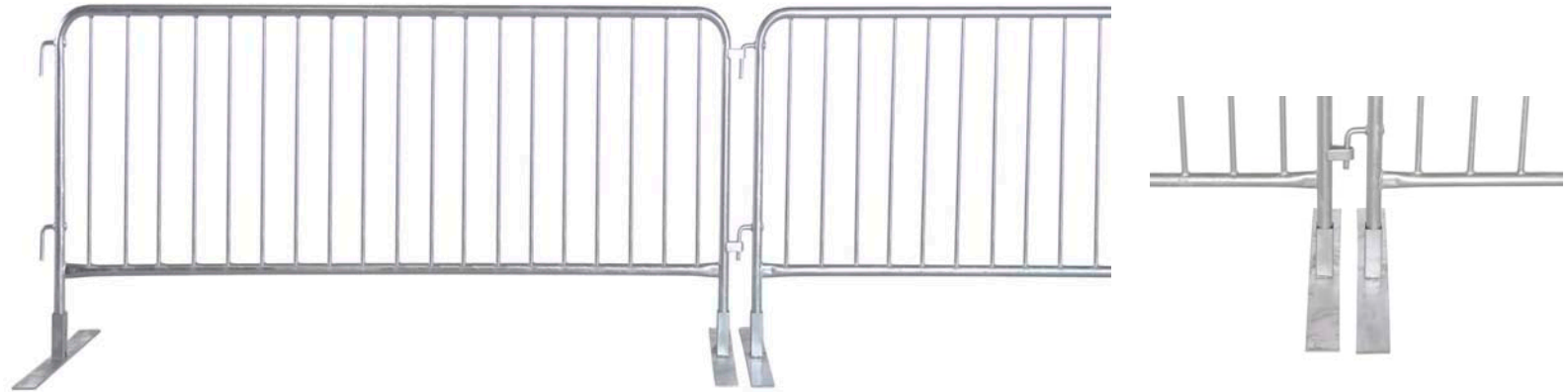

**2.
Som Cyclo secure
Light**



C - serie



3. Som publikentrésystem

3 olika typer av fötter



Temporfor T serie för trafikkontroll



T2

- Utrustad med 2 st 3M reflextejper på alu platta för effektiv trafikkontroll
- Varmgalvaniserat utförande

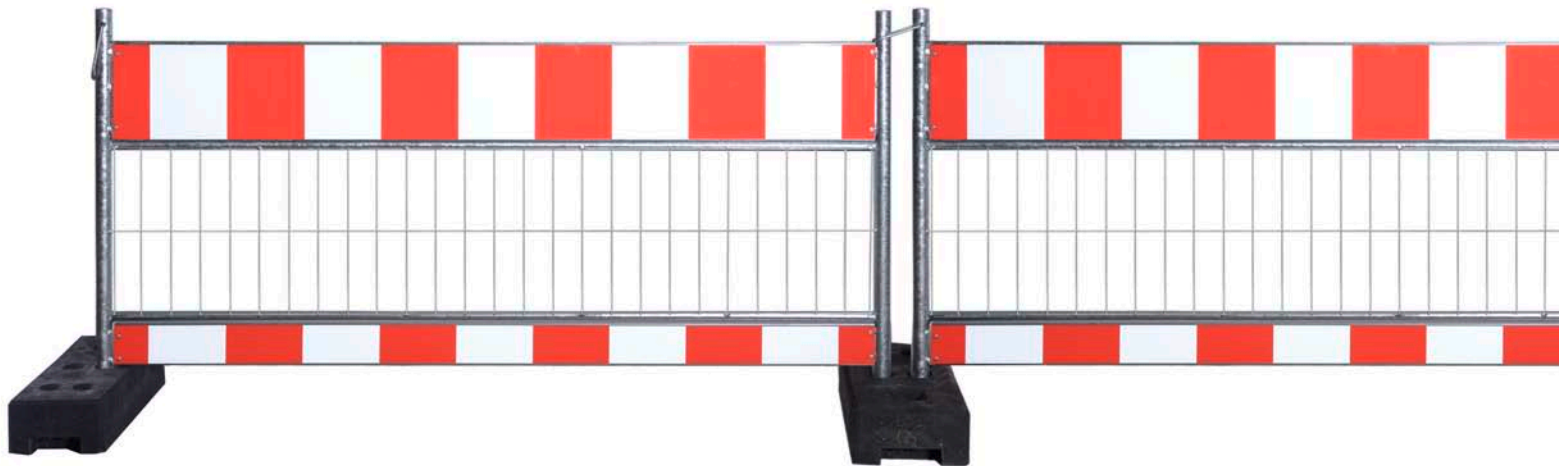

Ny T2 säkerhetspanel i plast

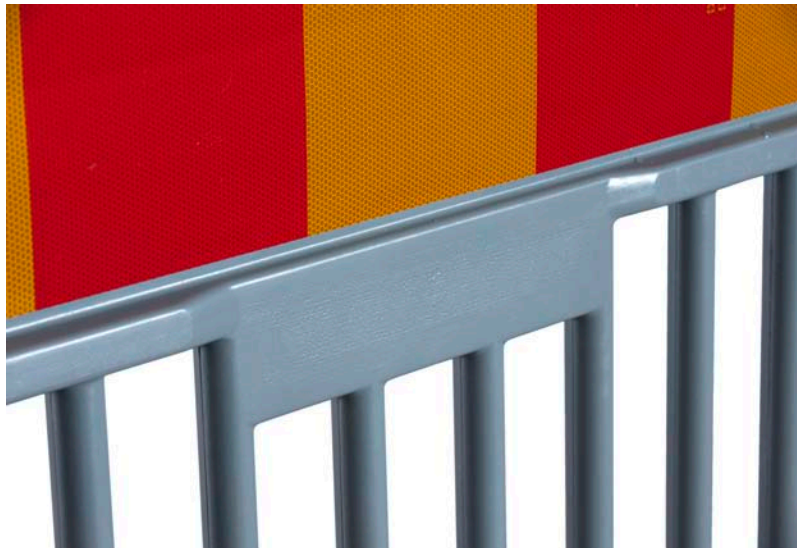

Specialplats för din logo

T2

- 14,5 kg
- 200 x 112 cm
- Passande transportställ KP A 22 M,
- Baserad på ZTV – SA 97



Ny T2 säkerhetspanel i plast

Finns också i andra reflexkvaliteter:



RA 2 för Sverige / Finland



RA 3 för Norge



C / T serie - teknisk data

❗	Typ	SAP nr.	Beskrivning	Mått	Maskstorlek	Tråddiameter		Vikt
				LxH	LxH	hor.	vert.	
	C1	7014340	Publik/eventpanel	3454* X 1200	100x300	4	3,5	17,1
	C2	7027934	Publik/eventpanel	2460 x 1100	-	rör dia.16		27,0
	C2 MEDIUM	7034147	Publik/eventpanel	2460 x 1100	-	rör dia.13		14,8
	C2 CYCLOSECURE	7038274	Publik/eventpanel	3000 x 1100	-	rör dia.16		32,5
	C3	7030969	Polis/kravallpanel	2088 x 1100	-	rör dia.20		45,0
	C3 MEDIUM		Polis/kravallpanel	2110 x 1100	-	-		36,5
	C4		Scenpanel	1090 x 1250	-			70,0

* C-C avstånd mellan betong/plaststöd = 3500mm

	Typ	SAP nr.	Beskrivning	Mått	Maskstorlek	Tråddiameter		Vikt
				LxH	LxH	hor.	vert.	
	T2	7024648	Trafikkontrollpanel	2096 x 1030	72,5x250	4,3	4,3	25,5
	T2 Plastic	7037457	Trafikkontrollpanel	2000 x 1120	-	-	-	14,5

Bases



Betongstöd

- Förstärkt betong, 36 kg
- 6 hål, 3 stängselpositioner



PVC stöd

- Återvunnen PVC, 24 kg
- 4 hål + 1 rektangulärt för trafikskyltar



Rött betongfyllt stöd

- Betongfylld polyetylen, 28 kg
- 4 hål



Triangelstöd

- Triangelstöd i stål
- Enkel hantering och installation



Mobilplatta i stål

- Som ett alternativ till vanligt stöd

Markankare

- För markfixering av paneler och stöd
- 2 st fixeringshål



Fotplatta



Nytt stöd



- PVC-stöd.
- 22kg stapelbar med klackar



- TL stöd K 1
- 28 kg
- Används främst till T2 plast

Tillbehör för grind



Vridled

- Passar till F ,B and 3D paneler
- Enkel ombyggnad till grind i kombination med ring och/eller hjul.



Ring

- Omvandlar alla paneler till en grind i kombination med vridled



Hjul

- Omvandlar alla paneler till en grind i kombination med vridled

Säkerhet



Standard skarvklämma

- Stark förbinding av alla paneler

Säkerhetsskarvklämma

- Stark och säker förbindning av alla paneler
- Öppnas med specialverktyg

Anti-lyftsäkring

- Fixeras under Betong/PVC-stöd
- Infästs med skarvklämma

Taggtrådshållare

- Finns i rakt och Y-format utförande



Stabilitet



Stag

- Förbättrar stabiliteten
- Nödvändig i kombination med insynsskydd
- Delivered with standard connector and ground pin

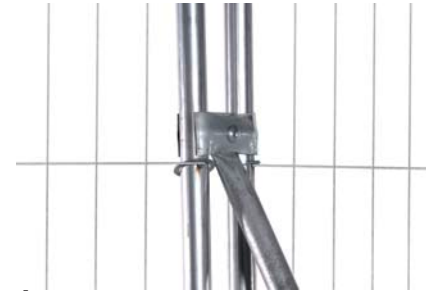

Triangelstag

- Motvikt med betong/PVC-stöd
- Hopfällbar för plastsparende vid transport och lagring



Jordspett

- Används för fastsättning av stöd eller stag i marken



Insynsskydd & reklam

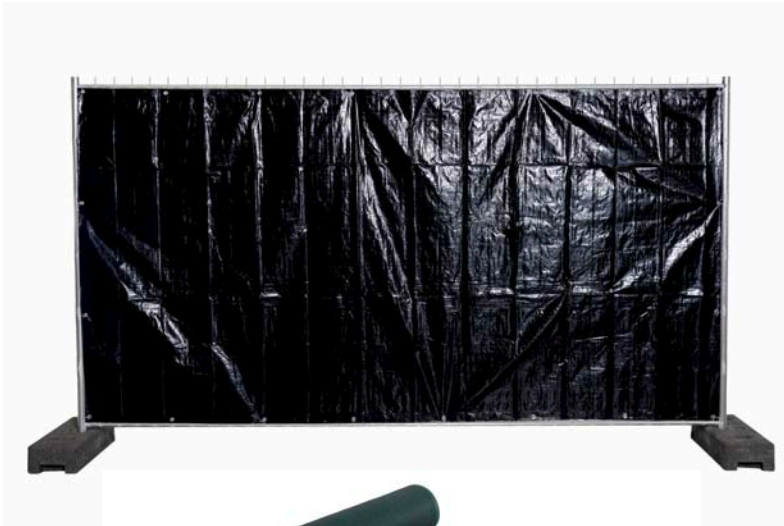

50 m roll i grönt "tennisnät"

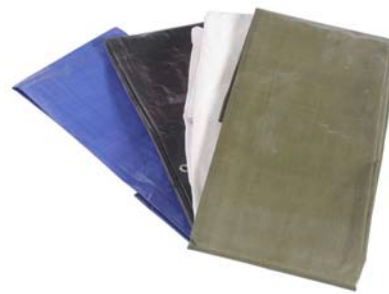

Pressening 3,5 eller 20 m

- Insynsskydd för byggarbetsplatser eller eller ex. bakom scen vid evenemang
- Fästs mot panel med buntband
- 20 m varianten förhindrar insyn mellan panelerna
- Finns i 3 standardfärger

Reklampanel

- Med galvaniserad stålplatta för reklam
- Infästs med standard skarvklämmor



Namnskylt

- Stabil aluminium skylt som fixeras på panel med popnit
- Dubbelsidig med tryck på båda sidor
- Flerfärgstryck möjligt
- Även fotokvalitet möjligt
- Ingen vit sida runt trycket, heltäckande
- Leveransklar inom 24 timmar (= med nästa leverans av F-paneler)
- Kan även beställas i små mängder, min 25 st



Reklambanners

- Hög kvalitativa reklambanners
- Multifärgstryck med fotokvalitet möjligt
- Leveranstid: 1-2 veckor
- Kan beställas i små mängder, endast 1 st om så önskas
- Maxmått: 2,4m x 30m (standard = 2m x 3,5m)
- För inom-och utomhusanvändning, finns även i vindgenomsläppligt material



Transport system

TP25 / TP29 transport ställ

- Enkel och effektiv lagring av 25 eller 29 st F paneler
- Idealisk för uthyrning till evenemang och byggarbetsplatser
- Kan lyftas med gaffeltruck eller kran



Lyftöron



Skena för att kunna ställa 2 st TP transportställ ovanpå varandra



Transportställ TG30

- För transport och lagring av 30 st F paneler
- Kan lyftas med gaffeltruck och kran



Nytt transportställ KP30 (och KP25)

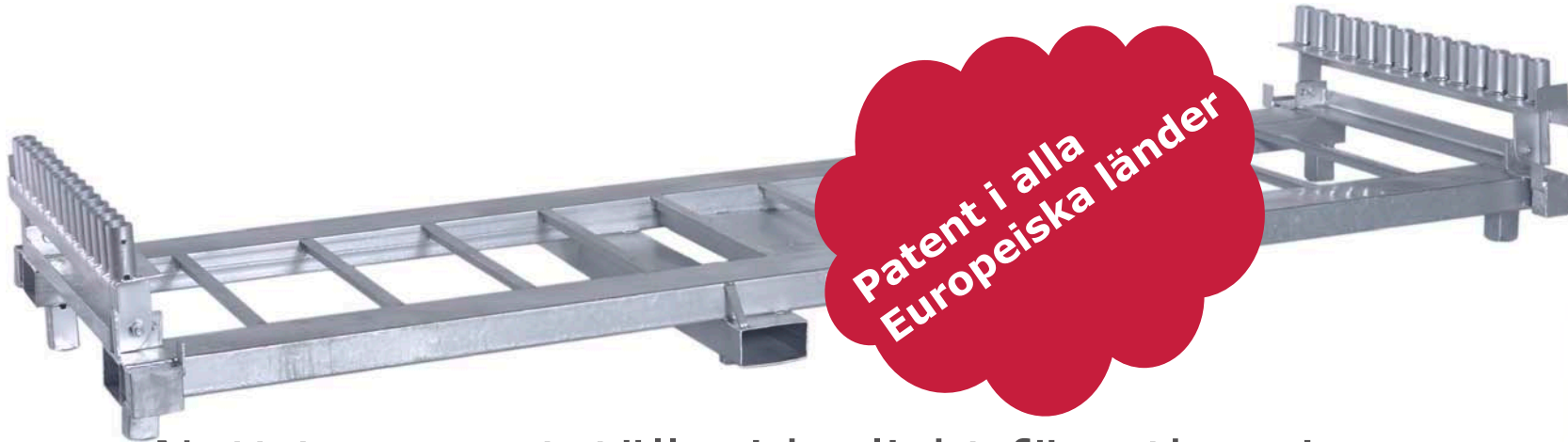

Patent i alla
Europeiska länder

- Nytt transportställ - idealiskt för uthyrning och lagring av byggstängsel



- Innehåller 30 st (eller 25 st) F2/F3 paneler + stöd
- Tillverkat av kraftiga och förstärkta stålprofiler
- Kan lyftas med gaffeltruck från 4 sidor
- Nedfällbara gavlar för mer effektiv transport
- Mycket snabb på- och avlastning
- 840 meter på en lastbil inklusive stöd
- Att installera 100m med 2 personer tar ca 8 minuter



KP 30 och KP 25



Specialintegrerad box för skarvklämmor



Patent i alla
Europeiska länder

Rören till panelerna sticks in i hållarna och inte över dem.
Även skadade rör kan således lagras i transportstället

Första och sista panelen placeras lägre för att på så sätt skydda stöden

Nytt ställ KP A 22 M - multisystem



Betascreen



Säkerhetspanel T2

Patent i
alla
Europeiska
Länder

1 ställ för 3 olika produkter



2,2m byggstängselpanel

Stället tar 22 st
paneler och 23 st
stöd



Olika hål för individuell
anpassning av produkt



Hål för gaffeltruck

Tillbehör: teknisk data

Tillbehör	Mått	Vikt	article-nr.
Betongstöd	62x22x13 cm	36,0	7003262
Plaststöd av återvinningsbart material, PE grå		18	7003263
Plaststöd av PVC, svart	68x25x14 cm	26,5	7014754
Plaststöd, fylld med betong, röd	66x25x13 cm	28,0	7032055
Plaststöd för trafikskyltar samt T2 paneler	79x39x12 cm	28,0	7004418
Pedestal		7,0	7002915
Jordhylsa	L= 60 cm	5,0	7007100
Stålpatta	50 x 70 cm	12,5	7002918
Markplatta	16 x 13 cm	2,0	7002917
Standard skarvklämma		0,5	7002913
Säkerhetsskarvklämma		0,5	7029884
Verktyg för säkerhetsskarvklämma		0,2	7029883
Y - topp för taggtråd	L = 2 x 30 cm	0,9	7030838
Rak hållare för taggtråd	L= 50 cm	0,7	7002911
Anti-lyftsäkring		0,5	7002908
Ring		0,6	7002914
Vridled		1,0	7002912
Hjul		2,9	7022771
Stag utan tillbehör	L=195 cm	5,2	7002916
Stag " special" för B-paneler	195 x 119 x 5 cm	14,8	7031718
Jordspett	L= 60 cm	4,0	7002910
Pressening	1,75 x 3,50m	0,8	7007258
Pressening täckt, vit, med logo	175 x 350 cm	0,9	7003313
Pressening, luftgenomsläpplig, vit, med logo	175 x 350 cm	0,7	7036273
Extra logoskylt till paneler	10 x 30 cm	0,1	7003300
Tillägg för högupplöst kvalitet			
Tillägg för fotokvalitet			
Pressening på rulle	1,75 x 20m	1,0	7014684
Reklampanel	1280 X 2000 mm	30,0	7023113
Transportställ TP 25	350 x 105 cm	100,0	7021143
Transportställ KP 25	350 x 114 cm	175,0	7034928
Transportställ TP 29	350 x 118 cm	110,0	7031985
Transportställ KP 30	350x 114 cm	179,0	7035784
Transportställ KP A 20	200 x 98 cm	159,0	7035889
Transportställ KP A 20 S	240 x 98 cm	161,0	7035888
Transportställ KP 20	350 x 98 cm	164,0	7034929
Skena för TP 25	L=102 cm	10,0	7031987
Skena för TP 29	L=118 cm	12,0	7031988

Betongfundament „New Jersey“



För hög säkerhet, men ändå flyttbar:
Betafence „New Jersey“

I kombination med alla paneler med en
längd av 3,5 meter

Viktt : 1.150 kg

Enkel fixering
Med standard skarvbleck



Förpackningsenheter

produkt	Antal / förp.	Antal / lastbil
F 2 / F 3	70	255 / 325 (utan stöd)
F 1	70	420 / 490 (Utan stöd)
C 1	50	300 / 350 (utan stöd)
C 2	85	425
C 2 light	70	700
C 2 cyclosecure	31	124
C 3	10	160
C 3 medium	25	275
C 4	12	360



www.halsang.se